



ACCESSORI

ACCESSORI



LA NOSTRA STORIA

La ditta Garbin, sorta come piccola falegnameria, si trasforma nel 1966 in un'azienda per la lavorazione delle materie plastiche, affiancando alle tradizionali lavorazioni in legno la produzione di avvolgibili in PVC, alluminio e acciaio.

La ditta Garbin riesce in breve tempo ad imporsi nel mercato anche con lavori di grande prestigio, affiancando alla rinomata professionalità e all'utilizzo di materiali e accessori di qualità, l'adozione di sistemi innovativi e all'avanguardia quali:

cassonetti prefabbricati e spalle monoblocco garantendo **isolamento termo-acustico**, in linea con le **direttive CasaClima** sul **risparmio energetico** e **detrazioni fiscali** a norma di legge.

Gli avvolgibili Garbin sono proposti in una vasta gamma di forma e colori, motivo per cui possono essere installate anche su edifici di valenza storica ed ambientale.

La cura dei particolari e l'uso di **sistemi antintrusione**, quali: tapparelle in acciaio coibentato o in alluminio estruso, garantiscono la funzionalità il **confort** e la **sicurezza** di ogni abitazione.

Il servizio post-vendita garantisce puntuale **assistenza tecnica** e la completa disponibilità di parti di ricambio sempre reperibili presso il magazzino dell'azienda stessa.

La scelta dei materiali, utilizzati, la professionalità e la vasta esperienza nel settore hanno consentito di ottenere un ottimo successo presso i migliori serramentisti, studi tecnici, imprese edili e utilizzatori privati.

Oggi Garbin è un sinonimo di prodotti di elevata qualità, affidabilità e garanzia.



ELENCO DEGLI ACCESSORI DI USO COMUNE:

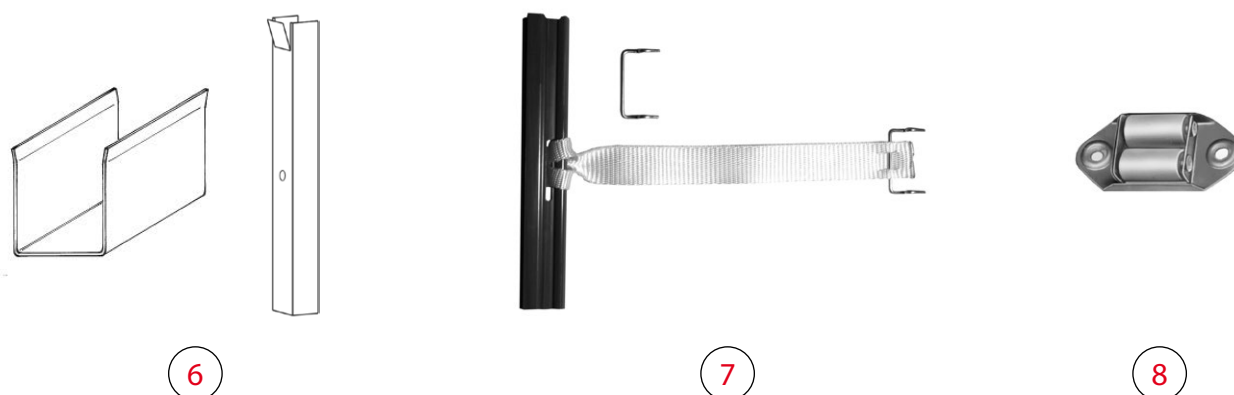
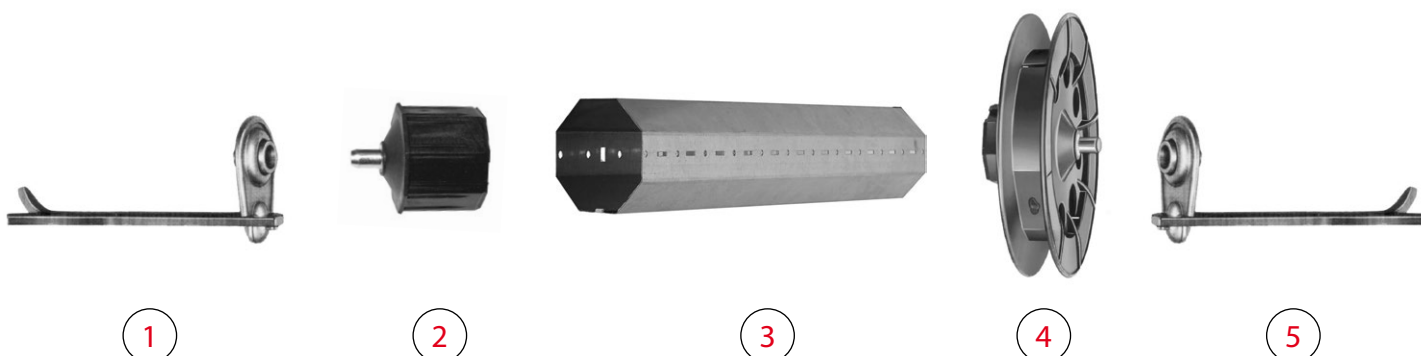

DESCRIZIONE ACCESSORI STANDARD:

- | | |
|---|--|
| 1 - Supporto normale con zanca a murare | 7 - Gancio d'attacco a rullo e avvolgibile (montato) |
| 2 - Calotta in PVC per rullo \varnothing 60 | 8 - Guidacinghia in ferro orizzontale, rullini in nylon |
| 3 - Rullo in ferro ottagonale zincato \varnothing 60 | 9 - Avvolgitore Zenith mt 6 interasse 16,5 e placca inox |
| 4 - Puleggia in PVC \varnothing 22 per rullo \varnothing 60 | 10 - Cassetta chiusa a murare interasse 16,5 - 14,5 |
| 5 - Supporto normale con zanca a murare | 11 - Cintino in cotone e propilene da 22x1,7 |
| 6 - Guida zincata 19x25 forata e spaccata | 12 - Tappo d'arresto in plastica |

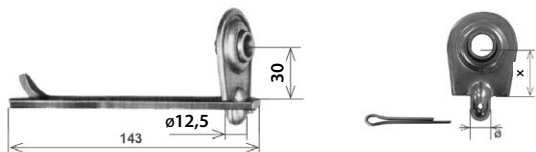

SUPPORTO CON ZANCA A MURARE

con cuscinetto estraibile maschio

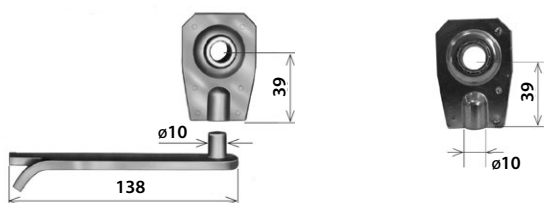

SUPPORTO CON ZANCA A MURARE

con cuscinetto estraibile femmina



SUPPORTO A LEGNO

Piego 7 - Piego 46

CUSCINETTO SFILABILE

per supporti a legno e supporti Mantova

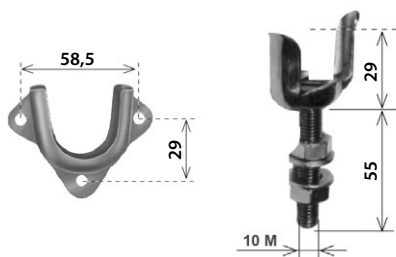

SUPPORTO TULIPANO A LEGNO

SUPPORTO TULIPANO REGISTRABILE CON VITE

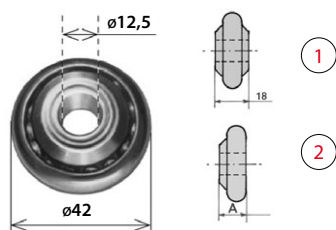

CUSCINETTO PER SUPPORTI A TULIPANO

- 1 - boccia in ferro
- 2 - boccia in nylon

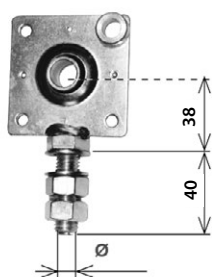

SUPPORTO QUADRO REGISTRABILE CON VITE

cuscinetto incorporato

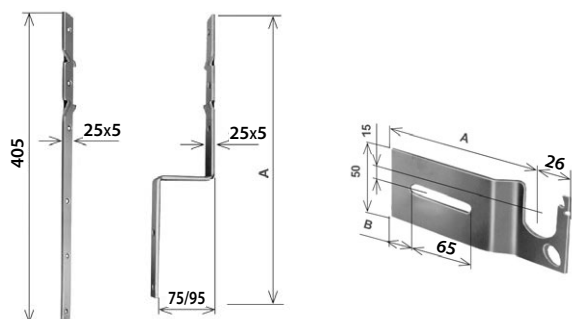

SUPPORTI MANTOVA

piego 95 - 35 e diritto

MENSOLE MANTOVA CORTE

piego 11 dx - sx

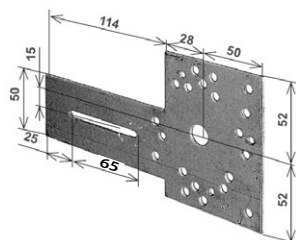

MENSOLA PER SUPPORTO MANTOVA DX - SX

per argani ad asta e fune continua

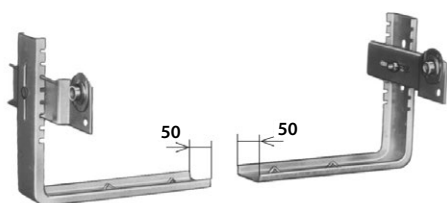

KIT SUPPORTI A SQUADRA TORINO DX - SX

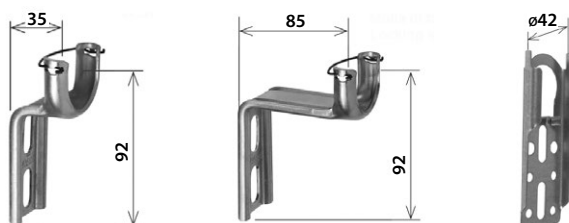

SUPPORTI CON BLOCCO DEL CUSCINETTO

per cassonetti prefabbricati
piego 35 - piego 85

**SUPPORTO MINIMO INGOMBRO
CON BLOCCO DEL CUSCINETTO**

per cassonetti prefabbricati



1 - SUPPORTO A MURARE PER BIFORA

2 - SUPPORTO PER BIFORA ORIENTABILE
cuscinetti sfilabili

3 - SUPPORTO PER CALOTTA DOPPIA
cuscinetto sfilabile

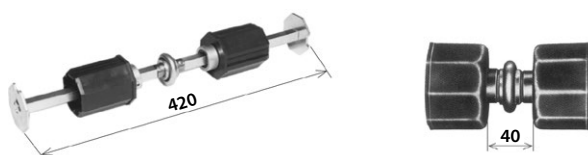

CALOTTA DOPPIA REGISTRABILE
con cuscinetto per rullo 60 - 70

CALOTTA DOPPIA FISSA
con cuscinetto per rullo 60 - 70



PULEGIA STANDARD

ø 180 - 200 - 220 per rullo ø 60



PULEGIA A PERNO RIENTRATO

ø 180 - 220 per rullo ø 60



PULEGIA PASSANTE

ø 170 - 200 per rullo ø 60



RIDUTTORE IN ZAMA

Rapporto 1:2,6
Puleggia ø 220
Con supporto a murare



RIDUTTORE IN HOSTAFORM

Rapporto 1:2,6
Puleggia ø 220
Per supporto a legno



RIDUTTORE IN HOSTAFORM

Rapporto 1:2,6
Puleggia ø 220
Per cassonetti prefabbricati



RULLO OTTAGONALE

in ferro zincato $\varnothing 60 / 70$

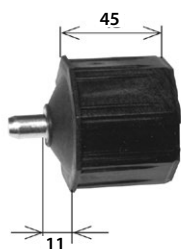

CALOTTA NORMALE

L 45 per rullo $\varnothing 60$

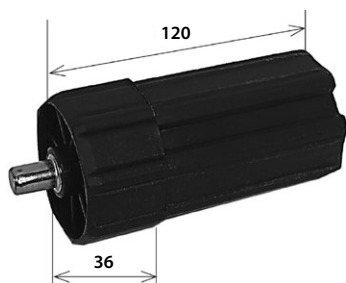

CALOTTA LUNGA

L 120 per rullo $\varnothing 60$

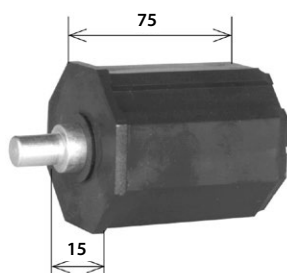

CALOTTA RINFORZATA

L 75 per rullo $\varnothing 60 / 70$

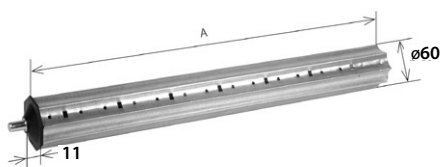

PROLUNGA IN FERRO CON CALOTTA IN PLASTICA

L 350 / 500 per rullo $\varnothing 60$

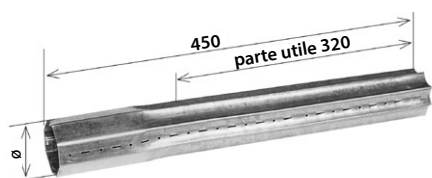

PROLUNGA IN FERRO TELESCOPICA

L 450 per rullo $\varnothing 70$

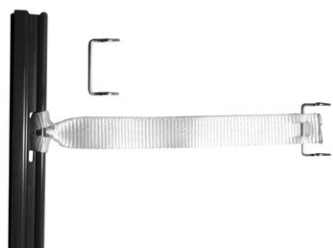

SPEZZONE DI ATTACCO AL RULLO ED AVVOLGIBILE
a distanza fissa

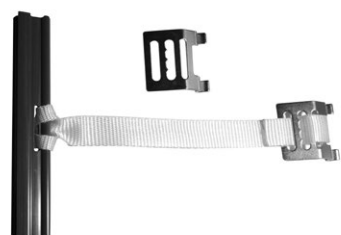

SPEZZONE DI ATTACCO AL RULLO ED AVVOLGIBILE
a distanza regolabile

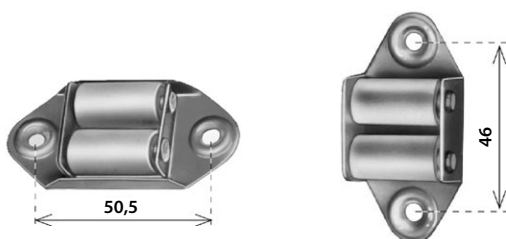

GUIDACINGHIA IN FERRO
ORIZZONTALE O VERTICALE
Con rullini bianchi o marroni

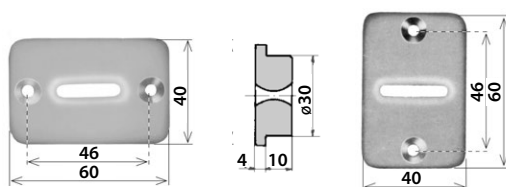

GUIDACINGHIA IN NYLON DA INCASSO
ORIZZONTALE O VERTICALE
Colore bianco - Colore marrone

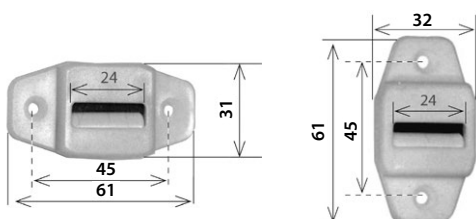

GUIDACINGHIA IN NYLON CON SPAZZOLINO
ORIZZONTALE O VERTICALE
Colore bianco - Colore marrone

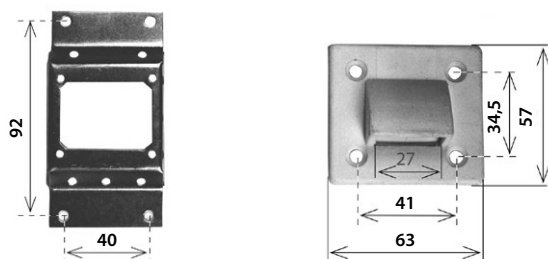

GUIDACINGHIA IN NYLON BIANCO
per cassonetto prefabbricato e supporto in ferro



CINTINO IN COTONE E POLIPROPILENE
Colori grigio e avana da 22x1,7 e 20x1,2

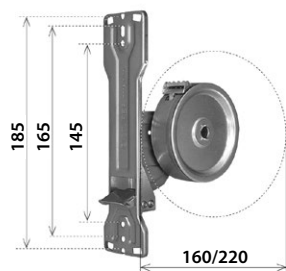

AVVOLGITORE ZENITH DA M 6 E M 11

raccolta cintino m 6 / 11
int. 145 / 165 / 185

PLACCA INOX PER AVVOLGITORE ZENITH

int. 145 / 165 / 185

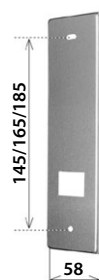
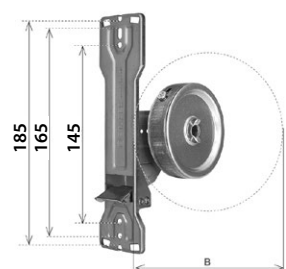

AVVOLGITORE ZENITH MINIMO INGOMBRO

raccolta cintino m 11
int. 145 / 165 / 185

PLACCA INOX PER AVVOLGITORE ZENITH

int. 145 / 165 / 185

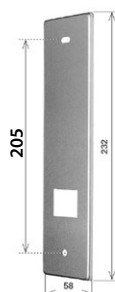
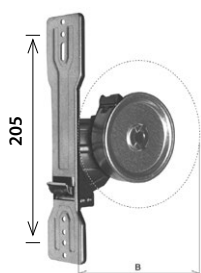

AVVOLGITORE UNI DA M 6 E M 11

raccolta cintino m 6 / 11
int. 205

PLACCA INOX PER AVVOLGITORE UNI

int. 205

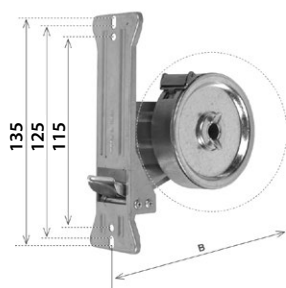

AVVOLGITORE STARPIÙ DA M 6 E M 11

raccolta cintino m 6 / 11
int. 115 / 125 / 135

PLACCA INOX PER AVVOLGITORE STARPIÙ

int. 115 / 125 / 135

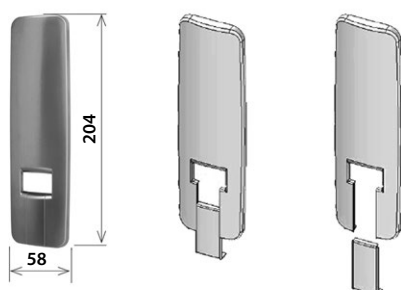

PLACCA VENUS AD INCASTRO PER AVVOLGITORE ZENITH

in A.B.S. colori bianco, argento e oro

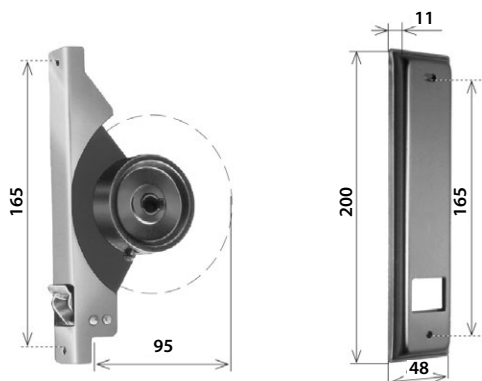

AVVOLGITORE **SP** A SEMINCASSO DA M 5

int. 165

PLACCA LARGA PER AVVOLGITORE **SP** A SEMINCASSO

int. 165

alluminio argento
alluminio bronzo
alluminio oro

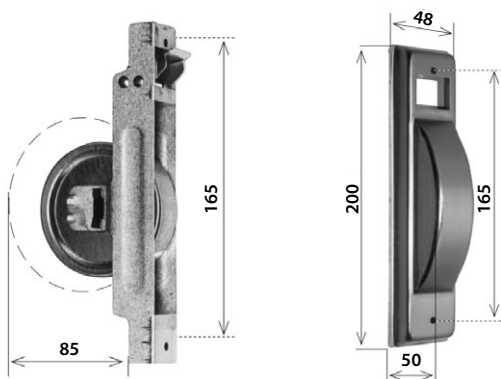

AVVOLGITORE **SR** A SEMINCASSO DA M 8

int. 165

PLACCA LARGA PER AVVOLGITORE **SR** A SEMINCASSO DA M 8

int. 165

alluminio argento - alluminio bronzo
alluminio oro

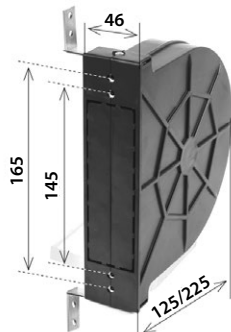

CASSETTA A MURARE

per avvolgitori Zenith da m 6 / 11

int. 145 / 165

Profilo B 165 per avvolgibili da m 6

Profilo B 225 per avvolgibili da m 11

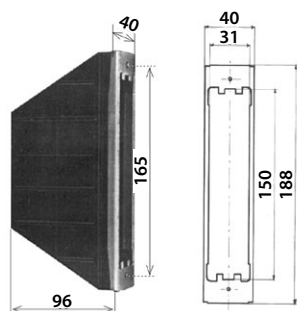

CASSETTA IN PLASTICA

PER AVVOLGITORI A SEMINCASSO A MURARE

int. 165

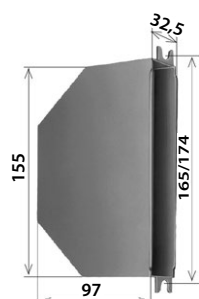

CASSETTA IN PLASTICA

PER AVVOLGITORI AD INCASSO SU INFISSO

int. 165



AVVOLGITORE S-E 212 M 6

placca incorporata
colore nero
indicare dx o sx

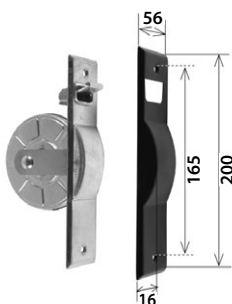

AVVOLGITORE S-E M 5,5

placca staccata
colore zincato o plasticato nero

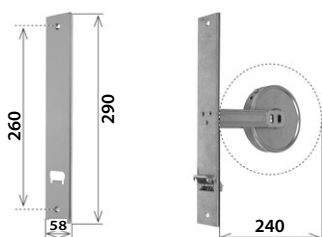

AVVOLGITORE PER SOSTITUZIONI M 13

placca inox
int. 260



AVVOLGITORE ESTERNO

fisso m 8

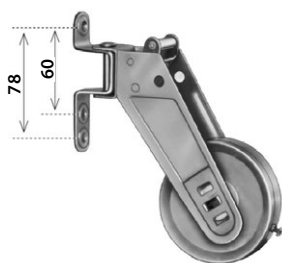

AVVOLGITORE ORIENTABILE ESTERNO M 9



CASSETTA PER AVVOLGITORE ORIENTABILE M 9

in polistirolo antiurto

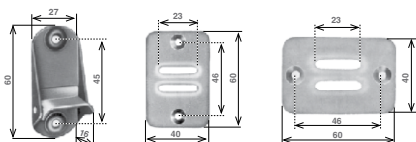

passacinghia e bloccacinghia
per avvolgitore Omega

AVVOLGITORE OMEGA
con riduttore in Hostaform \varnothing 200
cintino 22x1,5
indicare dx o sx

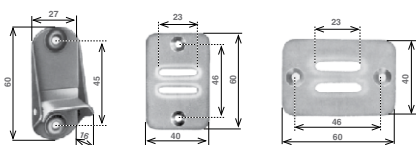

passacinghia e bloccacinghia
per avvolgitore Omega

AVVOLGITORE OMEGA
con puleggia in ferro \varnothing 190
cintino 22x1,5
indicare dx o sx

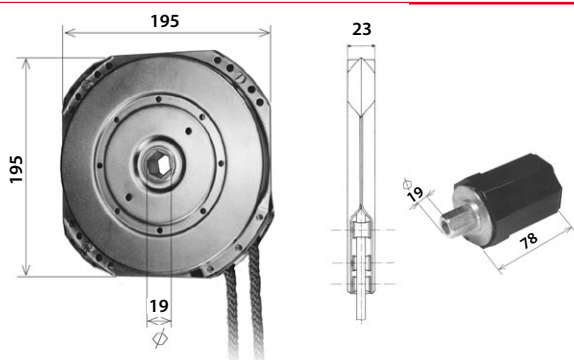

ARGANO ARNO
a fune continua
colore grigio o marrone

CALOTTA FINECORSA PER ARGANI ARNO
indicare dx o sx

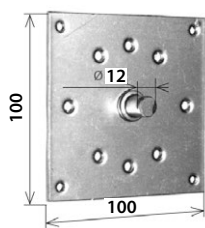

PIASTRA DI FISSAGGIO PER ARGANI ARNO
BRACCIO DI FORZA

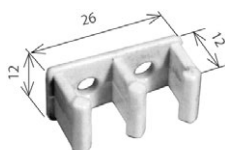
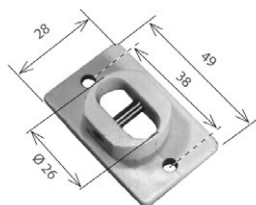

GUIDA CORDONE E FERMA CORDONE
per argani Arno



TAPPI D'ARRESTO IN PLASTICA

lunghi 26 / 39
colore grigio - marrone - verde



RULLO DI RINVIO REGISTRABILE



CATENACCIO TONDO PER PVC

ø 8 - lunghezza 140 / 1000
pomello di ottone

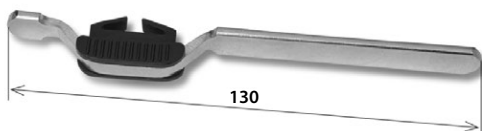

CATENACCIO IN ALLUMINIO PER TERMINALE IN ALLUMINIO

lunghezza 130 / 1000

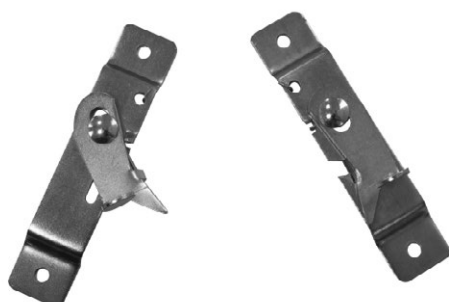

ANTIFURTO A BAIONETTA

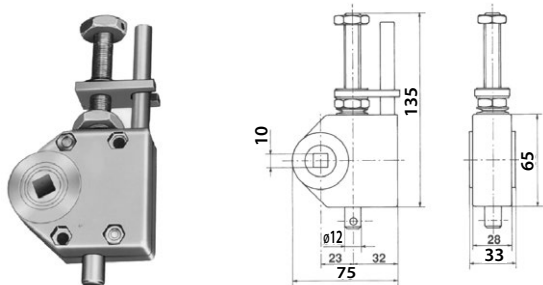

ARGANO AD ASTA MONACO

portata kg 20

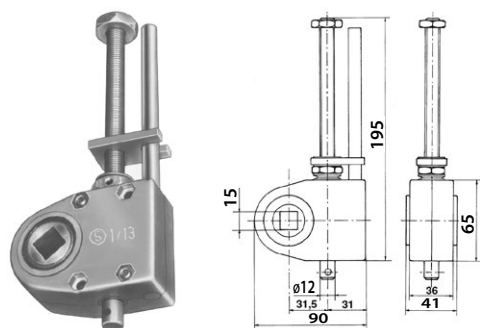

ARGANO AD ASTA MONACO

portata kg 45

ARGANI «ERGON»

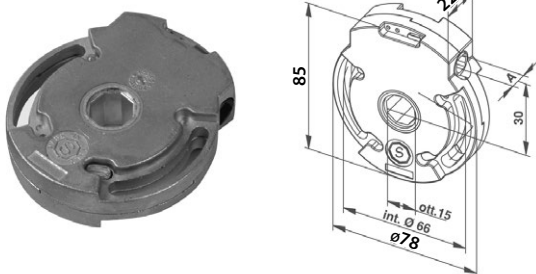

ARGANO AD ASTA ERGON

portata kg 24

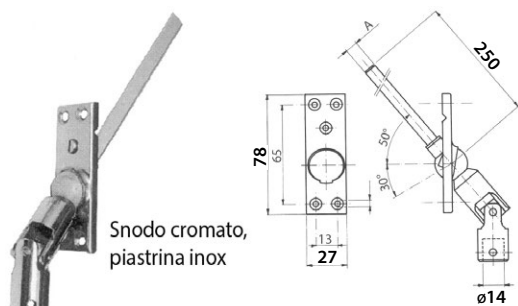

Snodo cromato,
piastrina inox

SNODO PER ARGANI AD ASTA

asta snodata da 150/160

Guide in ALLUMINIO per avvolgibili in alluminio e acciaio

Guide con spazzolino disponibili a magazzino: Ossidato - Argento - Bronzo chiaro

Su richiesta, disponibili nei colori: Bianco - Marrone

Guida 30x24 per avvolgibili da 13 mm

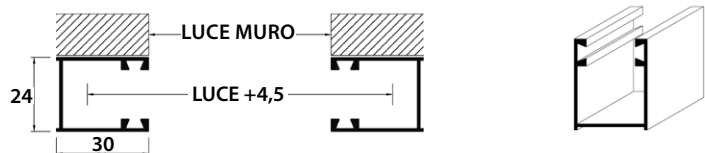

Guida 27x19 per sostituzioni togliendo le esistenti per avvolgibili da 13 mm

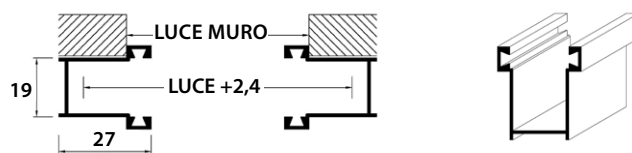

Guida 45x24 per avvolgibili da 13 mm

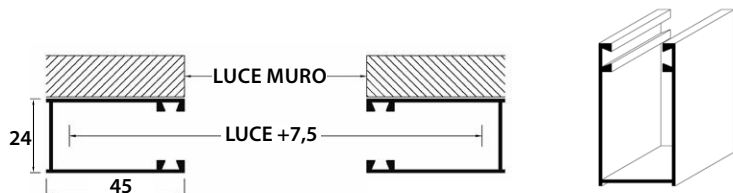

Guida 27x17 da inserire nelle esistenti per avvolgibili da 13 mm

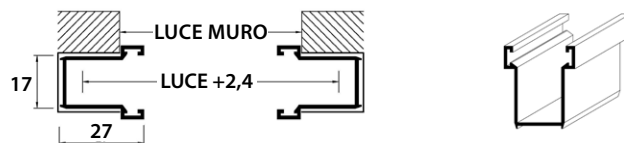

Guida 30x21 per avvolgibili da 8/9 mm

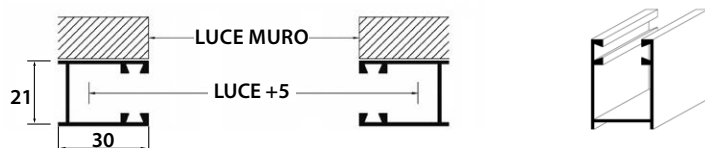

Guida 28x15 da inserire nelle esistenti per avvolgibili da 8/9 mm

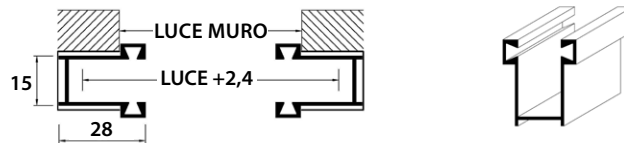

Guide in FERRO ZINCATO a bordi aperti per avvolgibili in PVC

Guida zincata 25x19 per avvolgibili da 13/14 mm

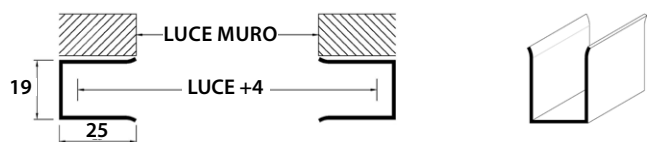

Guida zincata 30x19 per avvolgibili da 13/14 mm

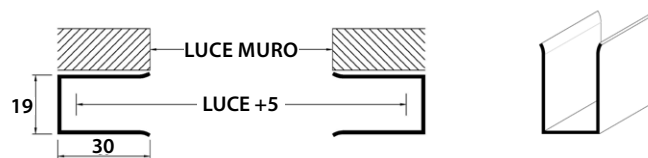

Guida zincata 20x19 per avvolgibili da 13/14 mm

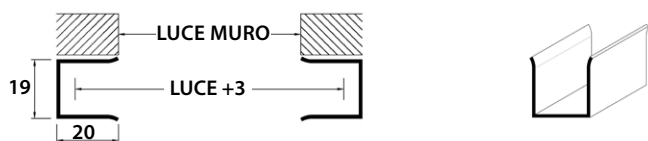

TELAI A SPORGERE IN FERRO ZINCATO O ALLUMINIO



TELAI A SPORGERE A LEVA LATERALE ZINCATI

consigliato fino a cm 140 / 150 max luce
Oltre si consiglia l'uso di un telaio leva centrale



TELAI A SPORGERE A LEVA CENTRALE ZINCATI

consigliato a partire da cm 145 / 150 L luce e oltre



TELAI A SPORGERE A LEVA LATERALE IN ALLUMINIO

consigliato fino a cm 140 / 150 max luce
Oltre si consiglia l'uso di un telaio LC
colore argento - bronzo - marrone - bianco - verde



TELAI A SPORGERE A LEVA CENTRALE IN ALLUMINIO

consigliato a partire da cm 145 / 150 L luce e oltre
colore argento - bronzo - marrone - bianco - verde

CONTROTELAI IN LEGNO mod. L 55 CON O SENZA RULLO E SUPPORTI

Di facile applicazione sul nuovo o su ristrutturazioni, fornito con supporti preinseriti o privi di supporti dove già preesistenti sul cassonetto prefabbricato o su murature.

Sede per l'infisso variabile per applicazioni con o senza zanzariera.

Per la sua morfologia lignea e strutturale, diventa particolarmente indeformabile ed è **un'ottima barriera per la trasmittanza termica.**

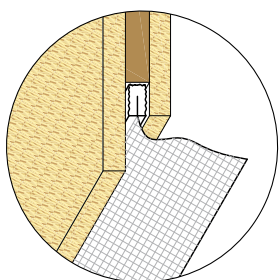
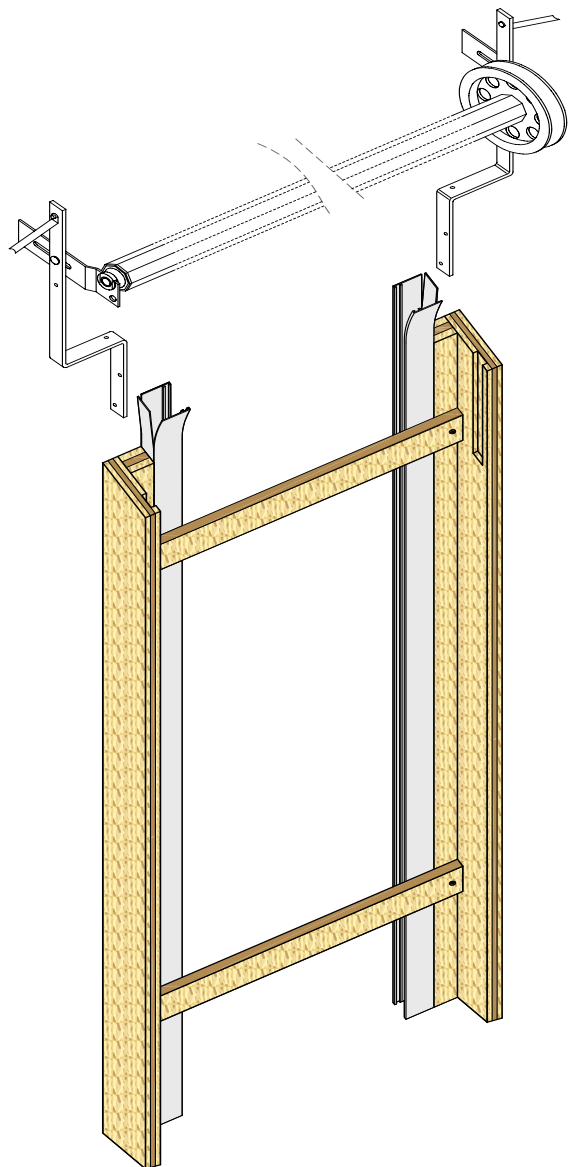

Possibilità di applicazione di rete in fibra sintetica per giunzioni sotto intonaco

L 55x55/110 VARIA

con guida in alluminio
sez. 24x30

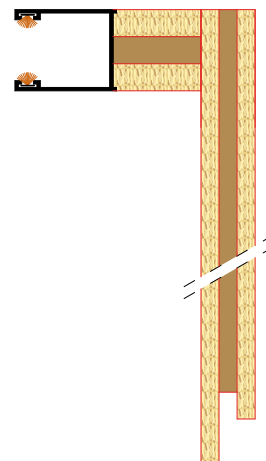

L 55x55/110 VARIA

con guida in ferro zincato
sez. 19x25

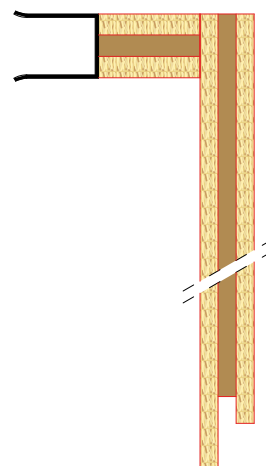

L 55x55/110 VARIA

con guida in ferro zincato
sez. 19x25 e possibilità di
applicazione guida in alluminio
sez. 17x27 o 19x27



Di facile applicazione sul nuovo o su ristrutturazioni, fornito con supporti preinseriti o privi di supporti dove già preesistenti sul cassonetto prefabbricato o su murature.

Sede per l'infisso variabile per applicazioni con o senza zanzariera.

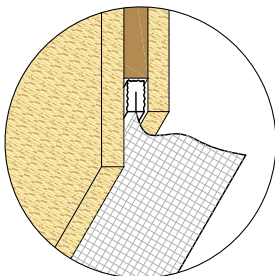
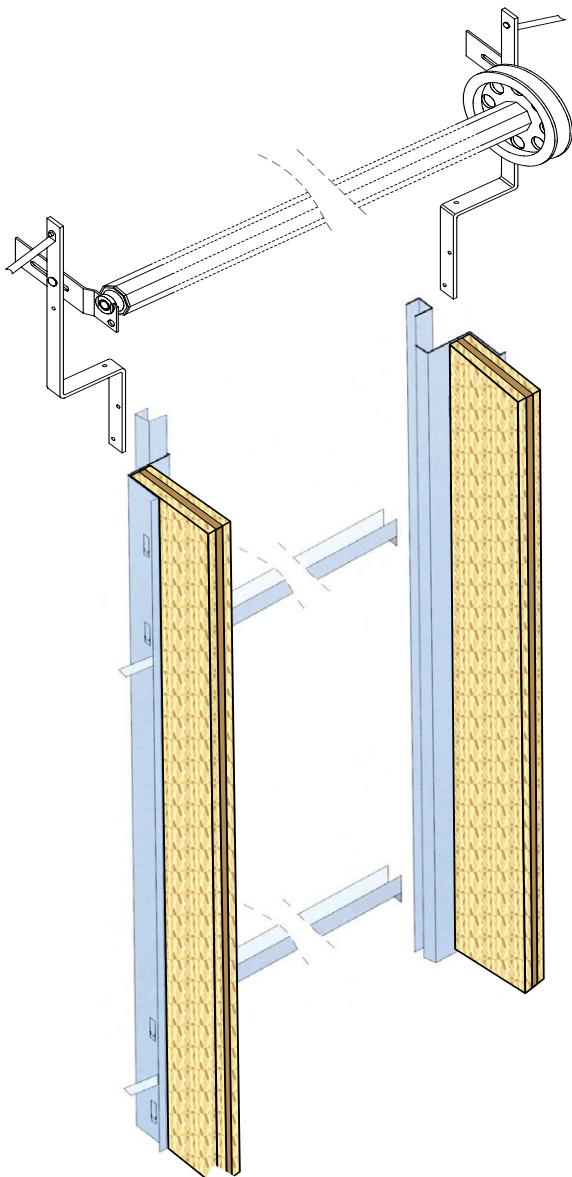

Possibilità di applicazione di rete in fibra sintetica per giunzioni sotto intonaco

Z 55x55/VARIA



con possibilità di applicazione guida in alluminio sez. 17x27 e 19x27

Z 55x110/VARIA

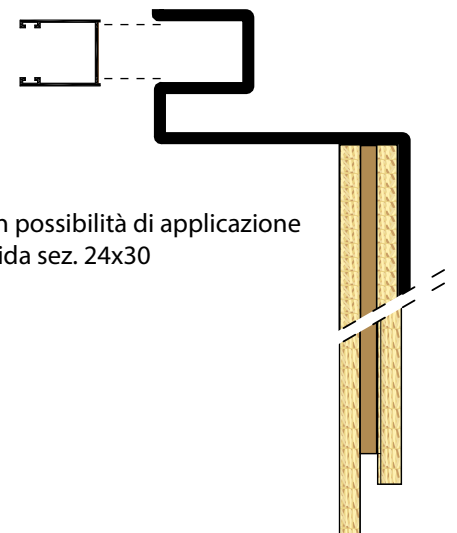

con possibilità di applicazione guida sez. 24x30

CONTROTELAIO IN PVC ESTRUSO mod. P 55 CON O SENZA RULLO E SUPPORTI



Di facile applicazione sul nuovo o su ristrutturazioni, fornito con supporti da preinserimento o privi di supporti dove già esistenti sul cassonetto prefabbricato o su murature.

Sede per l'infisso variabile per applicazioni con o senza zanzariera.

Per la stessa caratteristica del PVC e per le sue camere, diventa **un'ottima barriera per la trasmittanza termica.**

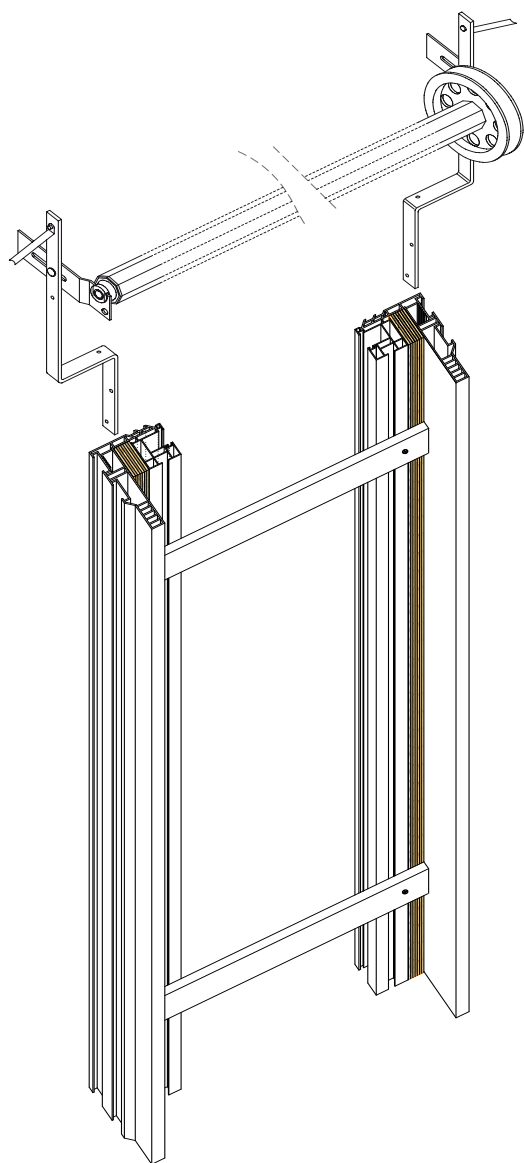

P 55x70/VARIA

con guida in PVC

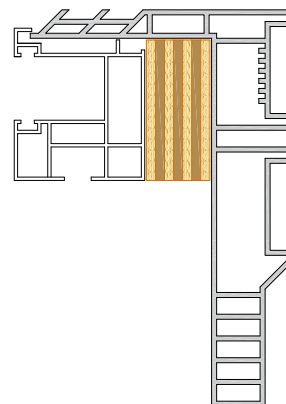

P 55x95/VARIA

con guida in alluminio
sez. 24x30

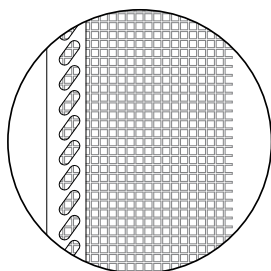
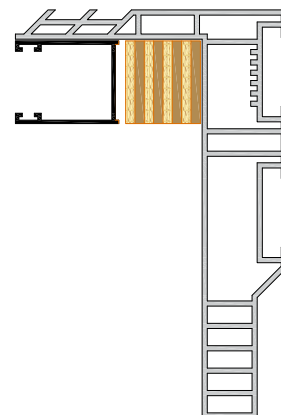

Particolare invito in PVC
per avvolgibile

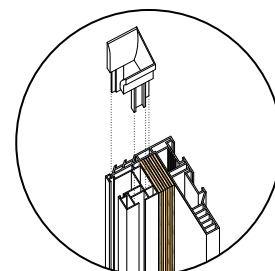

Possibilità di applicazione di rete in fibra sintetica
per giunzioni sotto intonaco



Via Pausella, 10 - 37040 GAZZOLO D'ARCOLE (VR) - Italy
Telefono 045 6182013 - Fax 045 6182023
www.garbintapparelle.it - e-mail: info@garbintapparelle.it